

# svago®

排油煙機 PLANA SV 90  
Range · Hood PLANA SV 120

## 使用安裝說明書 Instructions Booklet

總代理：台灣櫻花股份有限公司

# 產品配備簡介

---

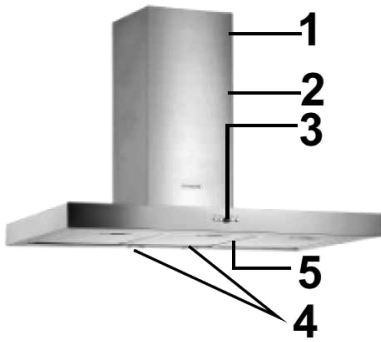

1. 内部煙罩管
2. 外部煙罩管
3. 控制面板
4. 照明燈
5. 鋁製油網

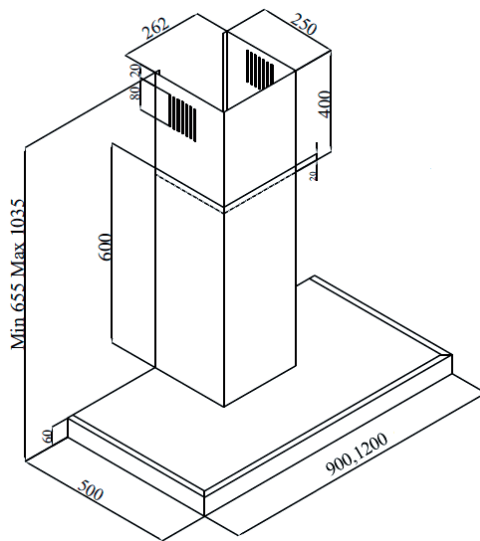

## 警告及安全注意事項

---

- 本產品設計為家庭使用。
- 產品使用的電壓為110V / 60HZ
- 產品電源線附有地線插頭。電源線務必接地使用。
- 所有電路配線應由專業人員安裝。
- 未經專業人員安裝可能會導致產品性能不佳、損壞及意外發生。
- 電源線不應暴露在壓力或碎裂物中，且不應安裝於炊具附近，以免電源線融化，導致火災發生。
- 產品未安裝完成前請不要插電。
- 電源線請安插在方便操作之處，以便危險情況下，您可以即時拔除。
- 長時間使用本產品時，請勿觸摸燈具，因為其高溫可能會燙傷您的手。
- 本產品為家庭一般烹飪使用，如果用於其它用途，可能產生故障風險，且超出保固範圍。
- 依適當方式讓排風管接通至戶外，以利油煙排出。
- 請勿在本產品下烹煮會產生焰火之料理。
- 請將鍋具放置於爐面上後再使用本產品，以免高溫讓產品產生變形。鍋具離開爐面時，也請務必蓋上鍋蓋。
- 烹煮高溫料理時(如油炸)，請注意廚房內的易燃物，以免著火。
- 請定期更換、清潔油網，以免累積過多油漬引發起火。
- 請勿更換不具防燃性材質的油網。
- 本產品使用前及使用中，請確保油網妥善安裝。
- 本產品維修前，請先確認電源已完全關閉。
- 當本產品與其他炊具(非電器)同時使用時，室內負壓不應高於4 Pa。
- 使用其他燃料(如煤炭)之炊具廢氣應單獨排除，不應與本產品一併使用。
- 使用直徑120mm及150mm之煙罩管，並盡可能減少煙罩管的長度及彎曲處。
- 本產品包裝材料請放置在孩童接觸不到的地方，以免發生危險。
- 請勿讓孩童操作本產品。
- 若本產品電源線受損，請通知製造商、經銷商或相關專業人員進行更換，以免發生危險。
- 不慎起火時，請切斷本產品和其他爐具的電源（拔掉產品電源線），並以覆蓋方式撲滅火焰，勿使用水進行滅火。
- 本產品安裝時，請使用小於6安培的保險絲或插座，以確保使用上的安全。

## 警告及安全注意事項

---

### ※注意

- 與其他炊具一同使用時，可能使產品表面產生高溫。
- 兒童、身心障礙、缺乏經驗和知識者操作本產品時，須有人從旁監督或指導。

### 搬運及運輸注意事項

- 所有產品包材均可回收利用。
- 運輸時，請用原廠包裝紙箱，並遵守產品外箱標示的注意事項。
- 搬運產品時，請握住紙箱兩側，避免碰撞。
- 無原廠包裝紙箱時，請勿於本產品上放置重物，並避免受到碰撞，以減少可能的產品損壞。

### 產品拆裝及安裝注意事項

- 檢查產品是否有任何變形或毀損。
- 運輸過程中有任何損壞，應立即告知運輸負責人員。
- 產品如有任何損壞，應向經銷商反應。
- 產品包材請勿讓兒童玩耍！！

# 產品安裝方式

## 標準配件

### 風管座 (圖1)

- 安裝風管座在排油煙機出風口。



圖1

### 產品安裝位置 (圖2)

- 本產品安裝時，請注意與爐面間的距離：  
電氣爐至少65公分；瓦斯爐則至少75公分。



圖2

### 掛勾安裝

- 本產品附有2個 L形掛勾和螺絲來安裝產品。產品主體將以M5 x 35mm的螺絲固定。(圖3)

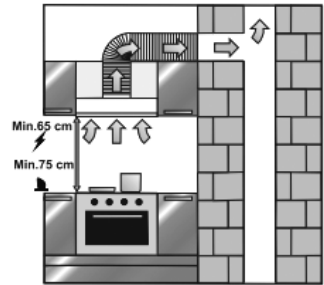

圖3

### 風管座安裝

- 使用3.5 X 9.5的螺絲將風管座安裝在排油煙機頂部 (圖4)。

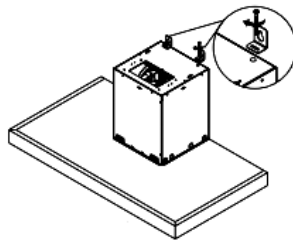

圖4

# 產品安裝方式

## 牆壁安裝孔加工

- 使用標記圖紙在安裝牆上，以鑽頭直徑8mm的鑽孔機在標記A、B、C處鑽孔。以直徑6mm的鑽頭，參考建議之最小/最大高度安裝煙罩管。

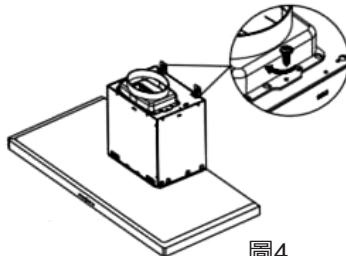
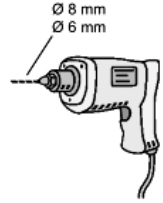

### ※警告

- 在鑽安裝鑽孔的過程中，請注意鑽孔的直徑。如果安裝鑽孔直徑不正確，排油煙機便無法正確安裝。

## 安裝塑膠釘套

- 牆面直徑8mm的A、B、C、G、H鑽孔須使用10mm的塑膠釘套；直徑6mm的D、E鑽孔則須使用6mm的塑膠釘套，分別釘入牆壁上已鑽好的孔洞（圖5）



## 安裝煙罩管固定螺絲

- 使用直徑6mm鑽頭在牆面上鑽洞，將3.9× 22螺絲穿過掛勾上的D、E兩孔，鎖進6mm塑膠釘套即可完成固定。
- 使用直徑10mm鑽頭在牆壁上鑽洞，將5.5× 60螺絲鎖進A、B兩孔的10mm塑膠釘套。螺絲釘頭與牆面應保持5mm左右的距離。（圖6）



# 產品安裝方式

## 固定排油煙機於牆面上

- 將L形掛勾穿過A、B兩點的螺絲，初步將機體懸掛於牆面。（圖7）

## 鎖緊A、B點螺絲

- 以十字起將A、B兩處的螺絲鎖緊固定，您可藉由M5x35mm螺絲鎖的鬆緊度微調產品高度，使其保持水平。（圖8）



圖7



圖8

## 鎖緊C、G、H

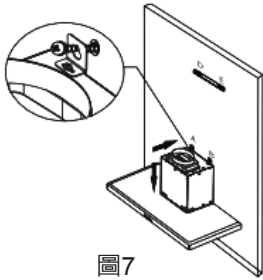
- 將5.5 X60螺絲鎖進C、G及H點，以確保產品穩固地安裝到牆上。（圖9、10）

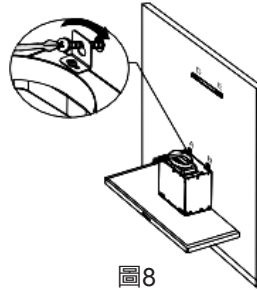

圖9



圖10

## 安裝鋁製風管

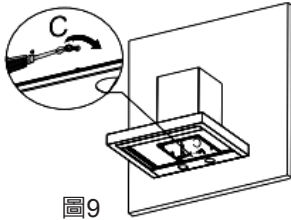
- 連接鋁製風管至風管座及廚房出風口。請確認連接處是否夠穩固，以確保排油煙機以最高速運轉時不會產生破損。（圖11）

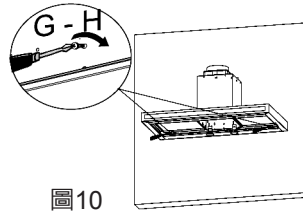

圖11

# 產品安裝方式

## 安裝外煙罩管

- 將內煙罩管裝入外煙罩管內，並將煙罩管安裝至馬達部位，往下推緊，使機身和馬達部位緊密連接。(圖12)

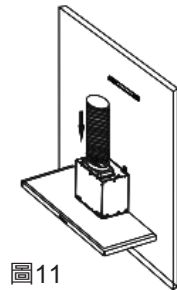

圖12

## 安裝內煙罩管

- 向上調整內煙罩管，並使用3.5X9.5鍍製螺絲加以固定。(圖13)

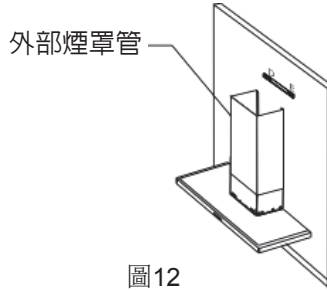

圖13

- 完成機體安裝後，請在產品使用前檢查所有連接處是否正確、牢固，再撕掉產品上的保護膜。

## 更換燈泡

- 切斷排油煙機電源。取下鋁製油網。
  - 拿出損壞的燈泡，並替換相同規格的新燈泡。
- ※請等燈泡冷卻後再替換，否則可能會燙傷您的手。

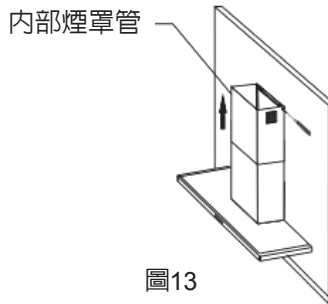

圖14

## 50W鹵素燈泡

- 更換鹵素燈泡時，將燈座用手向下按住固定，然後將燈座以逆時針方向慢慢的取出。(圖14)

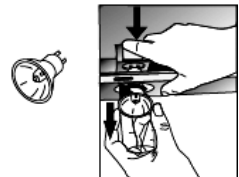

# 產品安裝方式

## 20W鹵素燈泡

- 為避免刮傷產品表面，取一字起緩緩插入燈殼與機體間的縫隙，稍加施力即可將玻璃蓋取下。向外輕拉出故障燈泡，使其脫離燈座，將新燈泡引腳插入燈座，裝回玻璃蓋即完成更換。（圖15）



圖15

## 25W燈泡

- 以逆時針方向將故障燈泡旋轉取下，再以順時針方向安裝相同規格的新燈泡。（圖16）

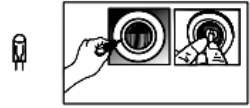

圖16

## 產品功能

- 本機產品有無風管均可使用。

## 風管使用

- 連接鋁製風管至風管座及廚房出風口。使用風管可將油煙排出室外。
- 短、直的風管組裝模式，較能使增加排油煙機效能。

## ※注意

本產品排風口不應與其他廢氣的排風口連接使用。

## 活性炭濾網

- 若產品的排風口不連接到戶外，為增加空氣循環效果，請購買活性炭濾網。
- 您可以在經銷據點購買此配件，並享受售後服務。

## 活性炭濾網使用方式

- 本產品適用於兩種活性炭濾網。活動碳濾網使用方式請參照以下資料。
  - (1)安裝或更換活性炭濾網前，請先關閉產品電源。
  - (2)因廚房未連接風管排除油煙，因此建議每3到5個月便應更換一次活性炭濾網。
  - (3)活性炭濾網不需清洗。
  - (4)即使使用活性炭濾網，仍應安裝鋁製油網。
  - (5)請勿在未安裝鋁製油網的狀況下使用本產品。

## 活性炭濾網更換

- 本產品須安裝兩個活性炭濾網。
- 請將活性炭濾網安裝在馬達側邊，並以順時針方向轉緊。
- 更換時，則以逆時針方向轉下。（圖17）



圖17

# 產品安裝方式

## 鋁製活性炭油網更換

- 拉開上方的卡匣鎖扣，將活性炭油網稍微往下傾斜取出。（圖18）

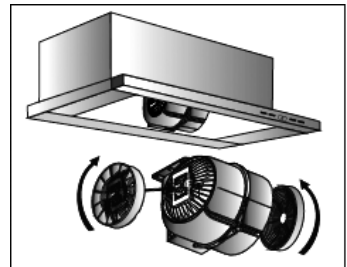

圖18

## 5段數位式控制產品操作方式

- 安裝完成後，使用前請撕掉產品上的保護膜。

### 風速選擇

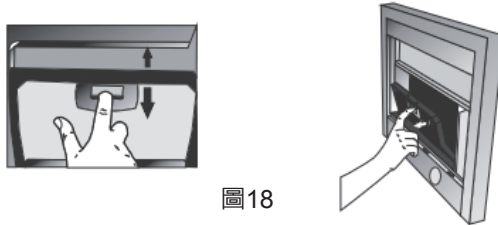
- 本產品有5段風速選擇。1,2,3,4,5段風速的選擇是視烹煮方式的油煙量而定。

要啟動馬達，請按壓控制面板上的 **×** 鍵。按壓 **+** 鍵將提高風速，按壓 **-** 鍵將降低風速。

電動遙控的模式下，可使用自動定時器（Timer）。當您按壓 **⌚** 按鈕超過2秒，定時功能便會設定為15分鐘。定時器開啓時，按鍵燈號會開始閃爍，15分鐘後排油煙機便會自動停止運轉。

請同時使用炊具與本產品，以保持空氣流通，且能產生排油煙機的吸力效果。烹調完畢後，我們建議您讓排油煙機繼續運行幾分鐘，以排出殘餘的氣味和蒸氣。



### 照明裝置

- 該產品有2個照明燈和1個操作按鈕。按壓此按鈕即可開啓照明裝置。

### 自動提醒油網清洗

- 當螢幕顯示“C”燈號時，或每隔二至三周（依使用頻率而定），濾網應進行清洗。

濾網完成清洗並更換後，請於關機狀態下按壓 **×** 鈕3秒以上，以消除“C”燈號。如果您想要繼續使用而暫時不消除“C”燈號，請按壓 **×** 鈕1秒，“C”燈號會再出現一次，排油煙機便將繼續運作。當本機正常運轉時，螢幕會顯示“E”燈號。

注意：本產品使用達60小時後，螢幕即會自動顯示C燈號。

## 清潔及保養

---

- 保養清潔前，請先確認電源已完全關閉。
- 油網阻隔空氣中的油煙和灰塵，應每個月以熱水及肥皂水清洗一次。可能的話，請以洗碗機清洗（60°C水溫）。
- 按壓底部彈簧開關，取出鋁製油網。清洗完畢，請晾乾後再進行替換。
- 排油煙機表面請以沾水或沾酒精的濕抹布進行擦拭。
- 請勿使用乾的海綿或乾的布進行擦拭，避免刮傷機體。
- 電子零件請避免接觸水或其他液體。
- 依建議方式清潔保養可延長產品使用年限。

### ※注意

鋁製油網以洗碗機清潔數次後，顏色可能略有改變，此為正常現象，不需更換油網。



可清洗的鋁製油網

### 良好的抽風效果

- 保持您的廚房窗戶關閉，以確保良好的排油煙機抽風效果。

### 提升本產品使用效能

- 需使用直徑為120mm或150mm的鋁製風管，並盡可能減少彎曲風管。
- 請定期清洗鋁製油網，並更換活性炭濾網。
- 若烹調無特殊必要情形，請維持中段轉速抽風。

### 重要注意事項

- 請注意，當本產品與使用空氣、燃料之設備同時運作時（如暖氣機、熱水器使用瓦斯、柴油、煤炭或木材之設備），可能會降低其他設備的使用效果。（因排油煙機會將空氣排出戶外，造成燃燒不完全）
- 未使用風管時，可忽略此警告。

## 簡易故障排除

表1

	檢查電源線連接 (本產品應連接110V、接地之插頭)	檢查控制開關(開關應在“on”的位置)	檢查燈具開關(開關應在“on”的位置)	檢查鋁製油網(正常情況下應每月清洗一次)	檢查燈具(燈具應牢固)	檢查排風口(排風口應通暢)	檢查活性炭濾網(正常情況下每2-3個月更換一次)
排油煙機不能運作	✓	✓					
照明燈不亮	✓		✓		✓		
排油煙機吸力減弱				✓		✓	✓
排油煙機未連接排風口至戶外				✓			✓

如果產品無法運作，在您連絡技術服務人員之前

- 請先確定產品電源線確實插上，且插座電源有電、運作正常。
- 請勿採取可能損壞產品之行動。
- 在聯絡技術服務人員前，請按表1檢查排油煙機。
- 如果問題仍持續存在，請再通知經銷商或專業服務人員。